

## WICHTIG:

- Bitte lesen Sie vor dem Zusammenbau die Bedienungsanleitung durch, um sich mit allen Teilen und mit der Montage vertraut zu machen. Die Montage durch zwei Erwachsene ist empfehlenswert. Die Verwendung eines Akkuschraubers ist empfehlenswert.

### FÜR DIE MONTAGE BENÖTIGTES WERKZEUG:

- Schraubendreher oder Akkuschrauber. (Schrauben nicht überdrehen)
- Kreuzschlitzschraubendreher oder Akkuschrauber.
- Verstellbarer Schraubenschlüssel oder Steckschlüsseln garnitur.
- **HINWEIS:** Bitte führen Sie die Montage auf einer weichen Unterlage durch, um das Spielfeld vor Kratzern zu schützen.

### SCHRITT 1

- 2 lange Seitenteile (#2) parallel zueinander mit der Oberkante nach unten positionieren.
- Torleisten (#7) mittels Schrauben (#20) an beiden Enden des Seitenteils befestigen.
- Obere Leisten (#1) mittels Schrauben (#17) an beiden Enden des langen Seitenteils befestigen.

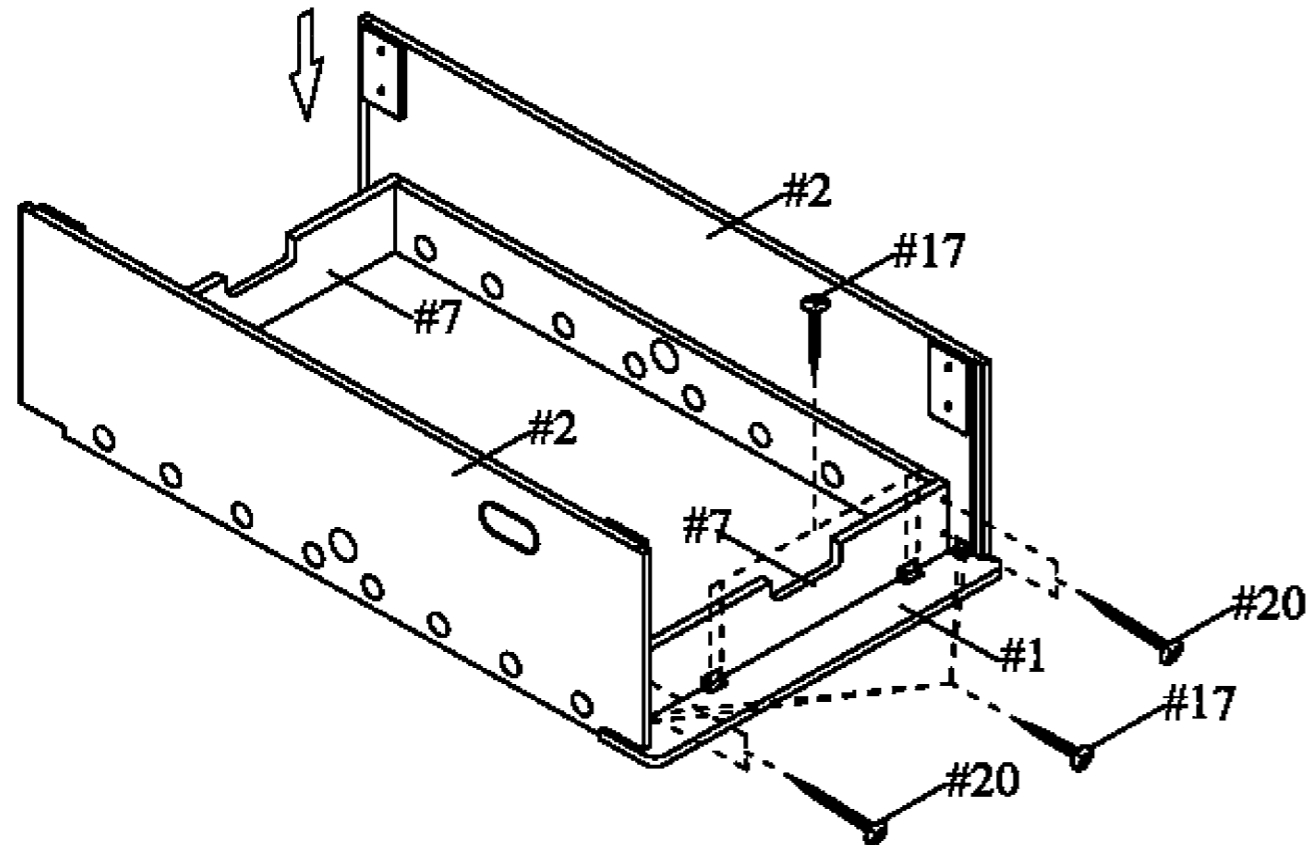

### SCHRITT 2

- Das Spielfeld auf den Rahmen auflegen.
- Schrauben (#20) in das Spielfeld (#5) auf dem Rahmen verschrauben.
- Die Spielfecken nach unten drücken und mit den Winkeln (#36) an dem Rahmen und dem Spielfeld befestigen.
- Dann die Feldstützen (#6) mittels Schrauben (#17) an dem langen Seitenteil (#2) befestigen.

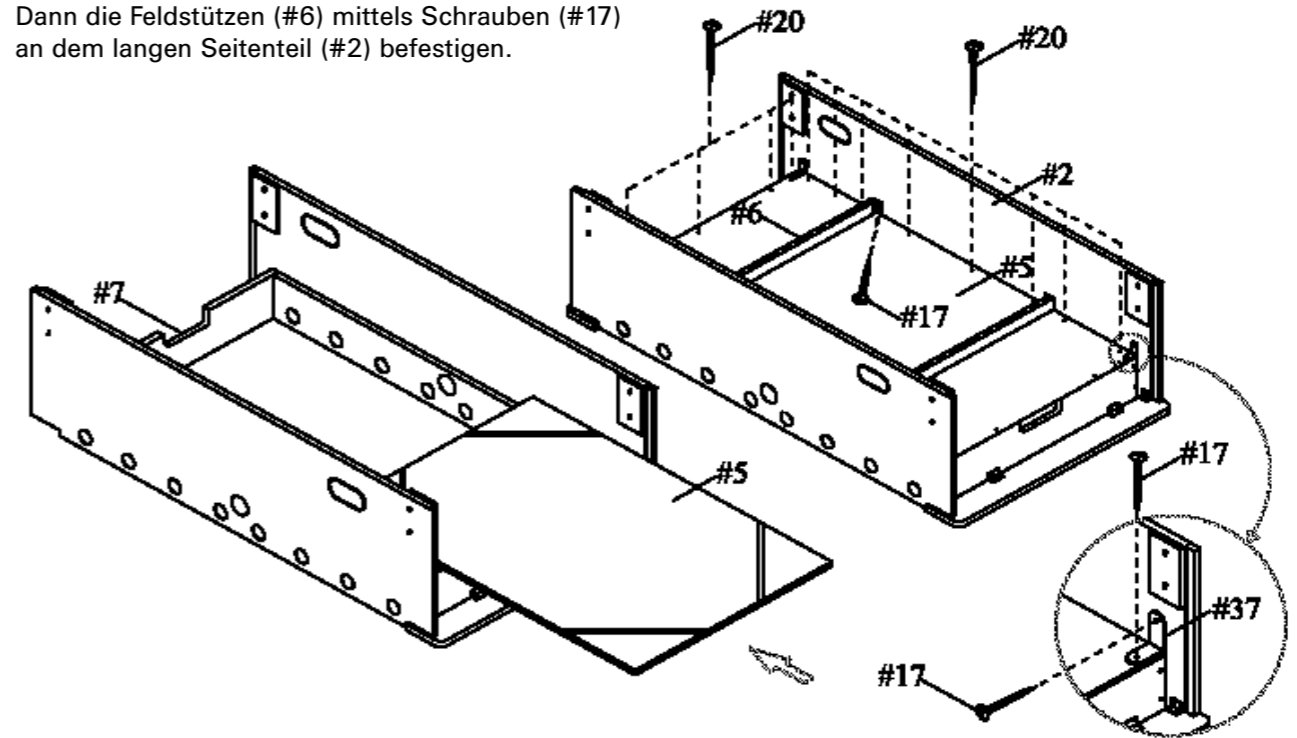

### SCHRITT 3

- Leisten für die langen Seitenteile (#31) an den kurzen Seitenteilen (#3) befestigen.
- Mit den langen Seitenteilen (#2) verbinden.
- Kurze Seitenteile (#3) und Leisten (#30) mittels Schrauben (#17) sichern.
- Ballwiedergabe (#34) mittels Schrauben (#14) an dem langen Seitenteil (#2) befestigen.

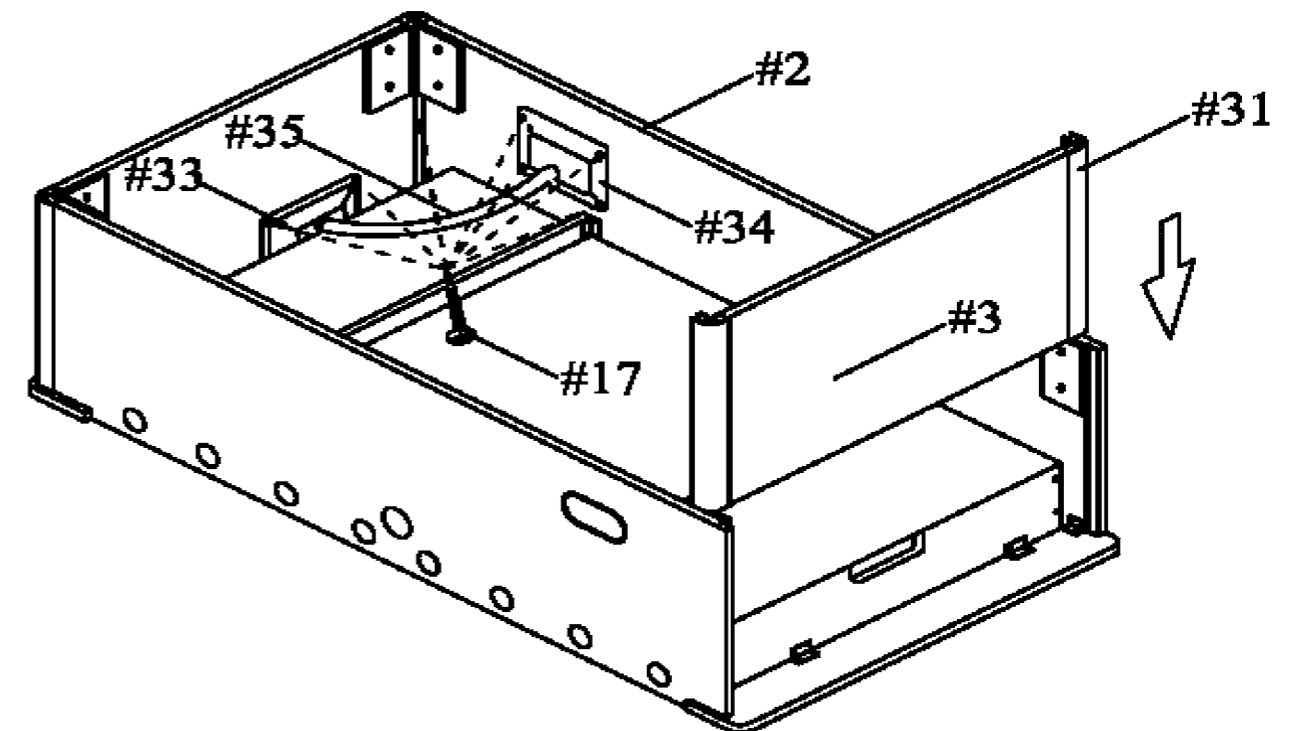

#### SCHRITT 4

- Bolzen (#15) und Unterlegscheibe (#16) verwenden, um den Fuß (#4) an einer Ecke des Tisches zu befestigen. Bevor das 2. Bein (#4) befestigt wird, muß das Metallverbindungsstück (#8) befestigt werden.
- Dann schrauben Sie die Ausgleichfüße (#29) in den Fuß (#4).

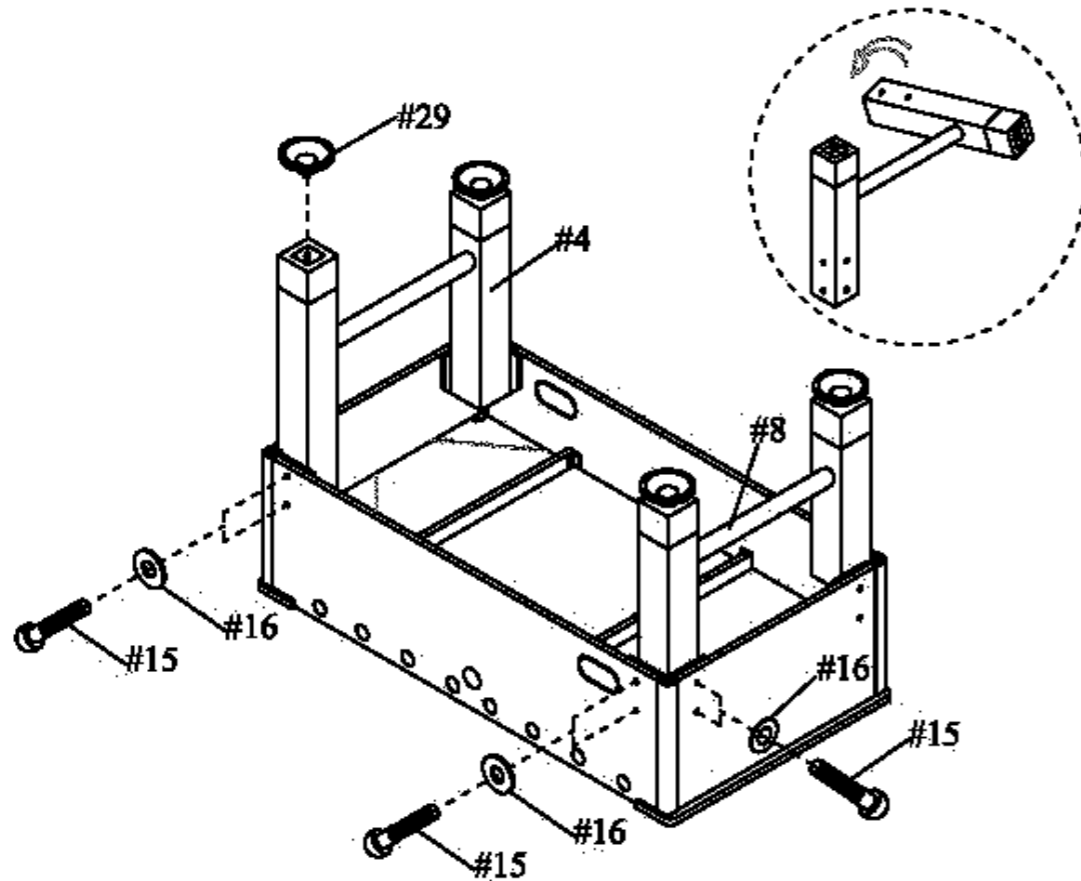

#### SCHRITT 5

- Stellen Sie den Tisch auf.
- **HINWEIS:** Das Gewicht des Tisches darf nicht seitlich auf den Füßen lasten. Stellen Sie den Tisch zu zweit auf.

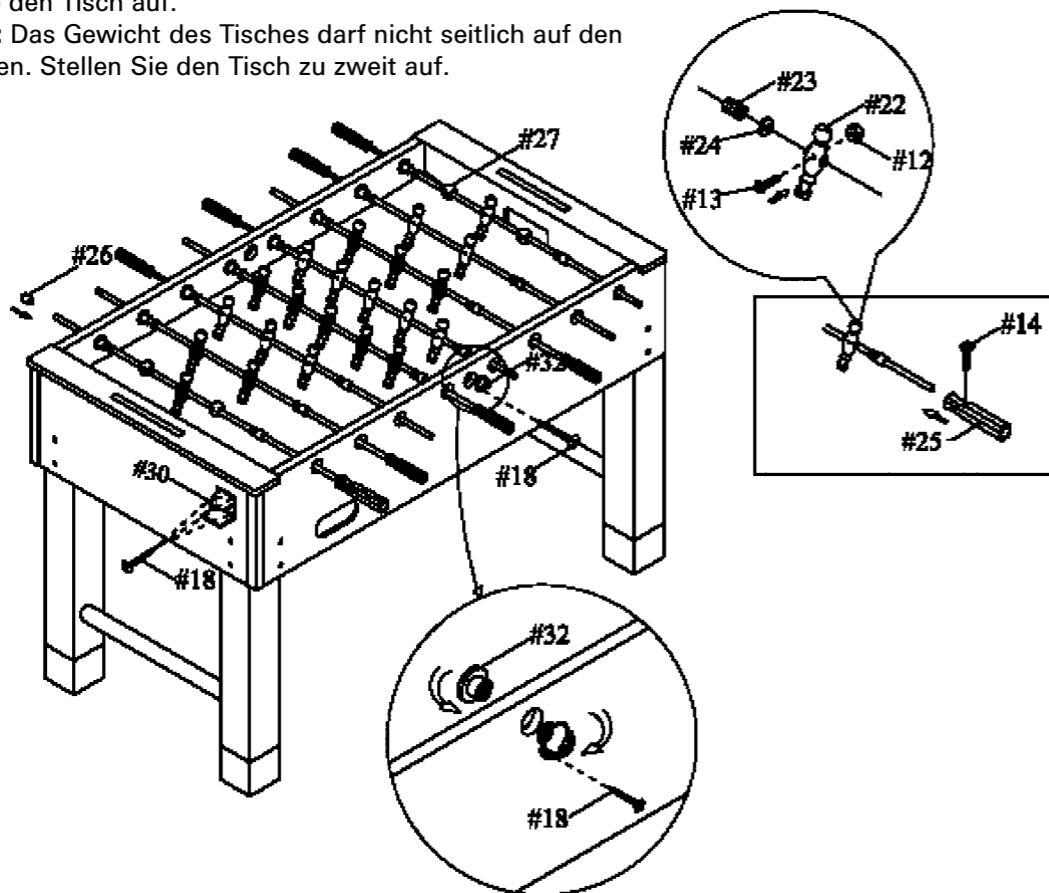

- Die Kickerstangen vom linken Tor aus zum rechten Tor in der nachfolgenden Reihenfolge einbauen:

- 1-Kicker Stange (blau/weiß #21),
- 2-Kicker Stange (blau/weiß #21),
- 3-Kicker Stange (schwarz #22),
- 5-Kicker Stange (blau/weiß #21),
- 5-Kicker Stange (schwarz #22),
- 3-Kicker Stange (blau/weiß #21),
- 2-Kicker Stange (schwarz #22),
- 1-Kicker Stange (schwarz #22).

- Die Kicker wie folgt auf die Stangen montieren:

Griff (#25) auf das Stangenende mit Bohrloch schieben, und mittels Schraube (#14) befestigen. Die Stange durch eine Seite des Seitenteils schieben, dann Puffer (#23), Kunststoffunterlegscheibe (#24), Kickerfigur, Kunststoffunterlegscheibe (#24) Puffer (#23) montieren, dann durch das andere Seitenteil schieben.











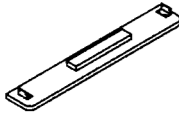
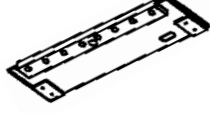
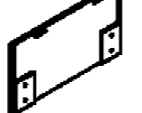
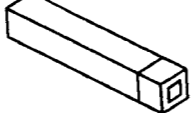
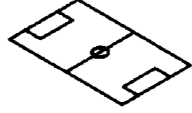



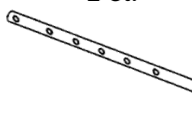
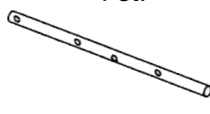
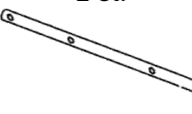



- Die 1-Kicker Stange wie folgt zusammenbauen:



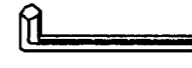









Puffer (#23), Kunststoffunterlegscheibe (#24), Stangenbegrenzer (#27), Kickerfigur, Stangenbegrenzer (#27), Kunststoffunterlegscheibe (#24), Puffer (#23).

- **HINWEIS:** Die Kickerfiguren von jedem Spieler müssen zum Tor des Gegenspielers zeigend aufgebaut werden.

- Wenn alle Kickerfiguren auf der Stange montiert sind, diese mit einem Bolzen (#13) und einer Mutter (#12) sichern, anschließend die Gummikappe (#26) auf das Ende der Stange schieben.

## Teilleiste

#1 Obere Leiste 2 St. 	#2 Seitenteil lang 2 St. 	#3 Seitenteil kurz 2 St. 	#4 Fuß 4 St. 
#5 Spielfeld 1 St. 	#6 Feldstütze 2 St. 	#7 Torleiste 2 St. 	#8 Stab 2 St. 
#9 Stange für 5 Kickerfiguren 2 St. 	#10 Stange für 3 Kickerfiguren 4 St. 	#11 Stange für 2 Kickerfiguren 2 St. 	#12 Mutter 26 St. 
#13 Bolzen 1-1/8" 26 St. 	#14 Bolzen T5 15mm 8 St. 	#15 Bolzen 5/16" * 1-3/4" 16 St. 	#16 Unterlegscheibe 5/16" * 23mm 16 St. 
#17 Schraube T4 * 10mm 40 St. 	#18 Schraube #8 * 5/8" 10 St. 	#19 Schraubenschlüssel 1 St. 	#20 Schraube 3# * 1" 28 St. 
#21 Blau/Weiß Kickerfigur 11 St. 	#22 Schwarz Kickerfigur 11 St. 	#23 Puffer 16 St. 	#24 Unterlegscheibe Kunststoff 16 St. 

#25 Griff 8 St. 	#26 Gummikappe 8 St. 	#27 Stangenbegrenzer Kunststoff 4 St. 	#28 Fußball 3 St. 
#29 Ausgleichfuß 4 St. 	#30 Getränkehalter 2 St. 	#31 Leiste Seitenteil 4 St. 	#32 Balleinwurf 2 St. 
#33 Tor 2 St. 	#34 Ballrückgabe 2 St. 	#35 Ballrückführung 2 St. 	#36 Öl 1 St. 
#37 Winkel 4 St. 			

# Montageanleitung Kickertisch



**Lesen Sie zuerst die  
Anleitung und beginnen Sie  
dann mit der Montage.**

**Hotline:**

Für weitere Informationen wenden Sie sich bitte an  
unseren Kundendienst unter folgender Telefon-Nr.  
(0,12 €/min. aus dem deutschen Festnetz)

**0180-5005916**

Radici Belotex GmbH • Industriestr. 42 • D – 59192 Bergkamen  
e-mail: hotline@radici.de • Fax: 02389-78 35 95